

## 19" Efficient Serisi Dikili Tip İç Ortam Rack Kabin Genel Özellikler

- VATPAN** 19" Efficient serisi dikili tip iç ortam rack kabinlerin içerisine derinliğe bağlı olarak 19" cihazlarınız konumlandırılabilir.
- Efficient serisi dikili tip rack kabinler **12U, 16U, 18U, 20U, 22U, 26U, 30U, 32U, 34U, 36U, 38U, 42U, 45U, 47U** yüksekliğinde ve standart olan genişlikler ve derinlikler **600x600mm, 600x800mm, 600x1000mm, (600x1100mm, 600x1200mm) 800x800mm, 800x1000mm, (800x1100mm,800x1200mm)** ölçülerine sahiptir.
- Genel özellikler ve ölçüler **ISO 9001-2015, TS EN 61587-2018, TS EN 61587-2017, IEC 60917, IEC 60297, CE** standardına uygun üretilmektedir.
- Opsiyonel olarak **özel projelerde derinlik, genişlik ve yükseklik** değiştirilebilir.
- Standart olarak dikili tip kabinler **IP20** koruma sınıflarında üretilmektedir.
- Özel çok bükümlü ana iskelet yapısı **1,5mm**, yan kapaklar **1,2mm** sac kalınlığına sahip tasarımı ile darbelere karşı son derece dayanıklıdır.



## 19" Efficient Serisi Dikili Tip İç Ortam Rack Kabin Teknik Özellikler

- 19" Efficient Serisi Dikili tip modüler IT ve Server Rack kabin
- Tamamı çelik konstrüksiyon
- Ergonomik tasarım sayesinde kolay montaj ve üst düzey verimlilik
- Taşıyıcı iskelet **1.50mm**, yan kapaklar **1.20mm** kalınlığında çelik konstrüksiyondur
- Dört tarafı açılabilir, kilitlenebilir yan ve arka kapaklar
- İstenilen seviyede ayarlanabilir rack montaj dikmeleri
- Alt, üst ve arka bölüm kablo giriş alanları
- **400-800kg** taşıma kapasiteli
- Üst kısmına opsiyonel olarak montajlanabilir **2li, 4lü, 6lı fan ünitesi**
- Sac çerçeve ile desteklenmiş ön kapı **4mm temperli füme cam**
- Yeni nesil kollu kilit mekanizması
- Standart renkler **Ral 9005, 7035** ve 7032'dir
- Nakliye masraflarında demontede %50 tasarruf, uygun fiyat



## 19" Efficient Serisi Dikili Tip İç Ortam Rack Kabin Genel Özellikler

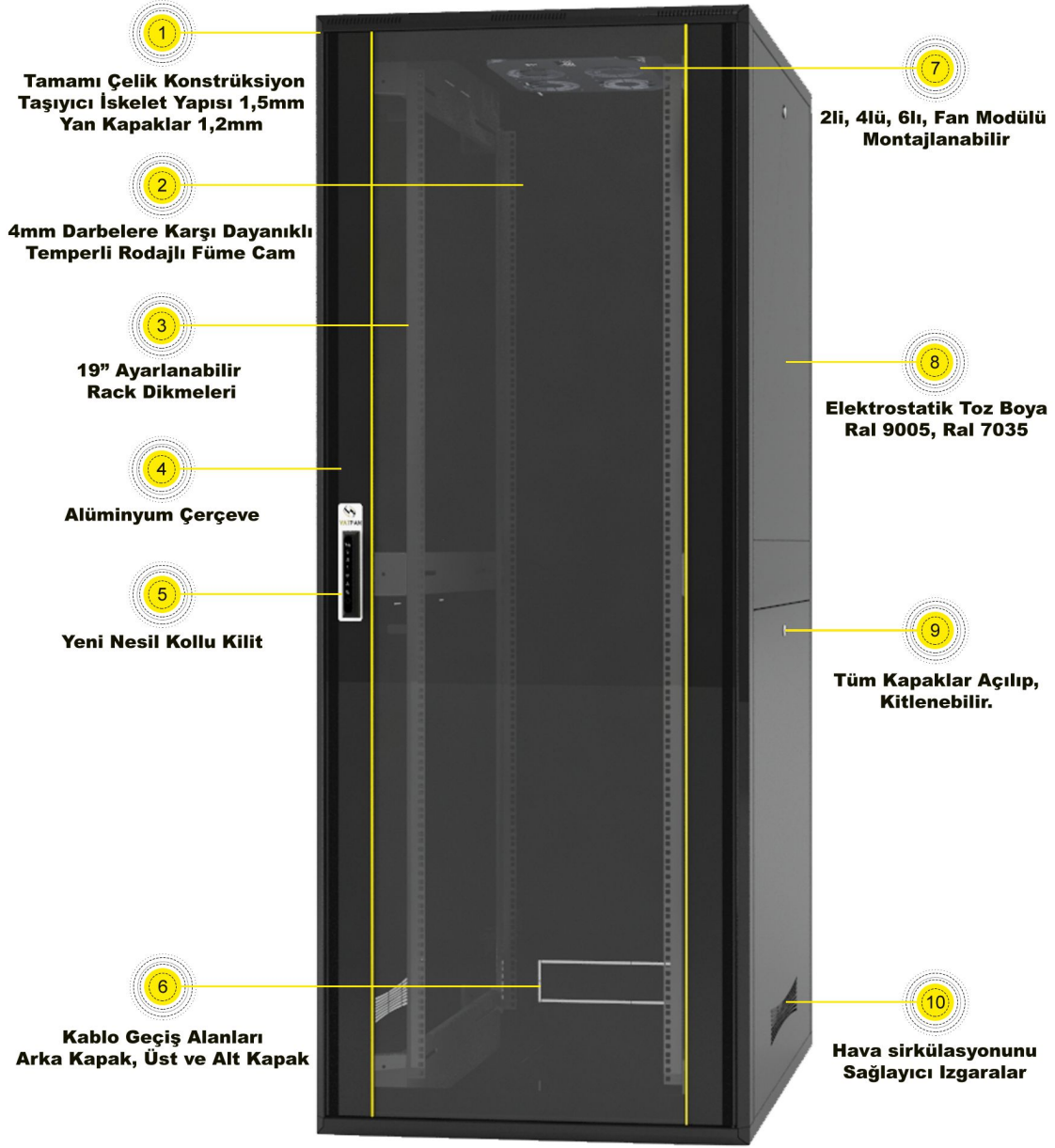

**Tempered Glass**

**1,2-1,5mm Steel**

**IP20 System**

**Quality Material**

**Access Security**

**Premium Quality**



## 19" Dikili Tip İç Ortam Rack Kabin Kapı Yapısı ve Ölçü Teknik Özellikler

### ALÜMİNYUM KENARLI CAM KAPI

#### Efficient Serisi

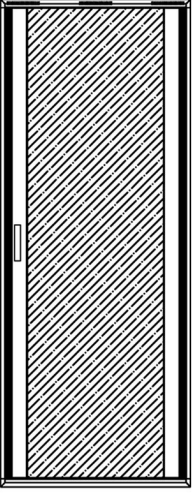

ÖN GÖRÜNÜŞ

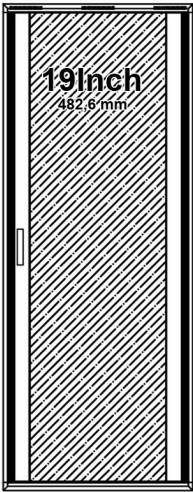

600mm  
800mm



YAN GÖRÜNÜŞ

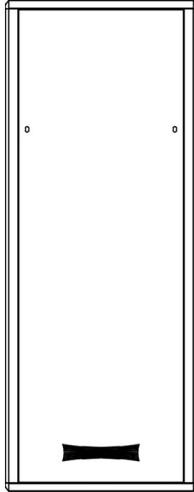

600mm  
800mm  
1000mm

( 1100mm  
1200mm  
Data Center )

### ALÜMİNYUM KENARLI ÇİFT CAM KAPI

#### Efficient Serisi Çift Kapılı

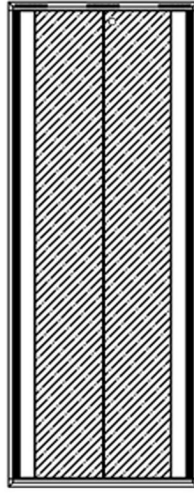

ARKA GÖRÜNÜŞ

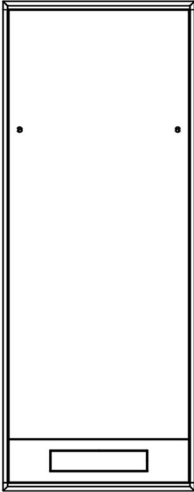

600mm  
800mm



### KOMPLE SAC PERFORE KAPI

#### Server-X Serisi

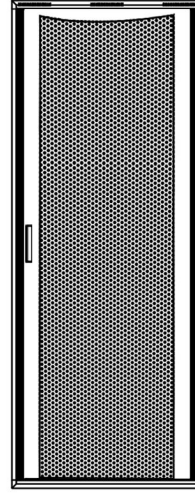

47U-2180mm  
45U-2180mm  
42U-2040mm  
38U-1780mm  
36U-1780mm  
34U-1510mm  
32U-1510mm  
30U-1510mm  
26U-1330mm  
22U-1150mm  
20U-1150mm  
16U-900mm  
12U-710mm

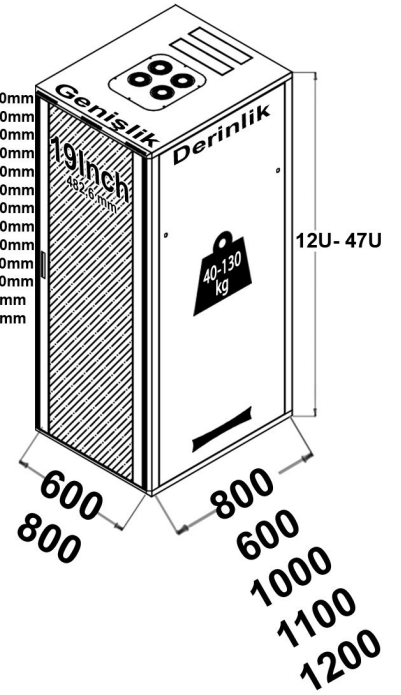

Ölçüler mm (milimetre) cinsinden belirtilmiştir



19" Efficient Serisi Dikili Tip İç Ortam Rack Kabin Teknik Özellikler

